

引違い窓 (BL 認定サッシの性能仕様は P.63 をご参照願います。)

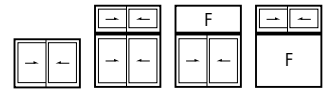

ガラス溝幅

36mm

RC 枠

本図の障子はBタイプを示します。他の障子バリエーションについては、障子使用区分をご参照願います。

性能仕様

耐風圧性	S-5 (2400Pa)
	S-6 (2800Pa)
気密性	A-4 (2等級線)
水密性	W-5 (500Pa)
遮音性※1	T-1 (25等級線)
	T-2 (30等級線)
断熱性	H-3 (3.49W/(m ² ・K)以下)※2
はずれ止め	上枠と下枠に標準装備(脱落防止用)

※1 遮音性能についての詳細はP.11をご参照願います。
 ※2 中空層12mmの複層ガラスを使用。

アングル枠バリエーション

	RC	ALC	面付け	乾式
アングルなし	●	—	—	—
アングル付	●	—	—	—

関連ページ

標準クレセント	P. 18
段窓無目	P. 203
網戸	P. 386
連窓方立	P. 392
共通付属品	P. 738
納まり参考図	P. 750
標準装備外部品	P. 17

製作制限

S-5 (2400Pa)

S-6 (2800Pa)

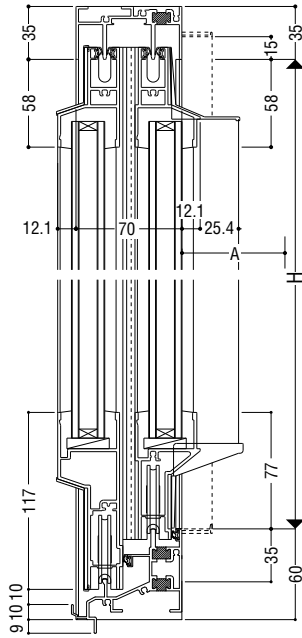
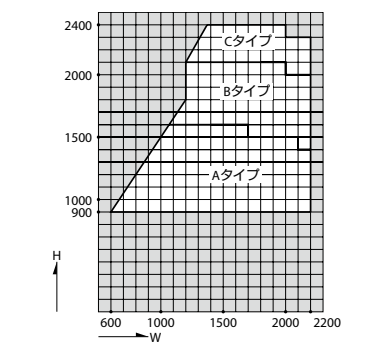
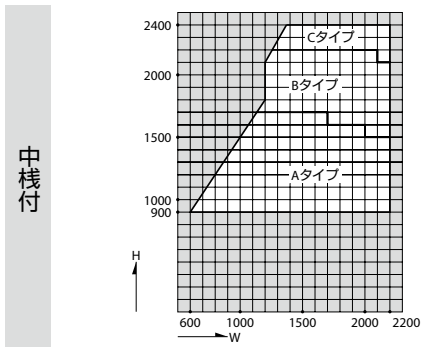
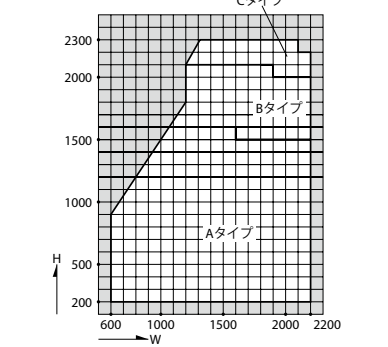
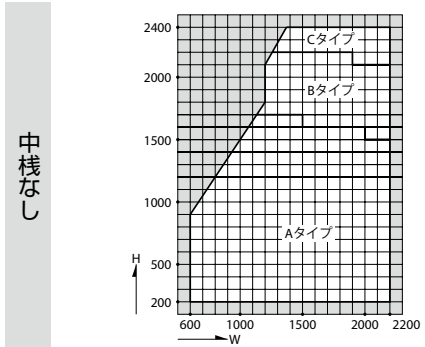

クレセント出幅寸法
A=68mm

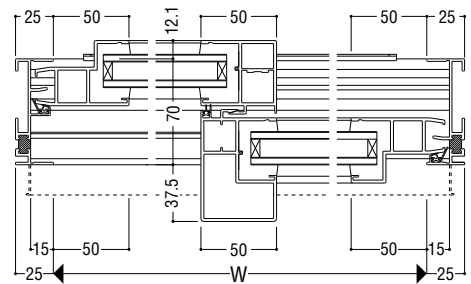

障子使用区分 ※上框は共通です。

S = 1/5

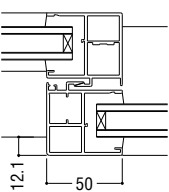
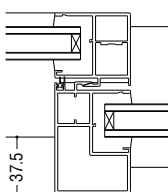
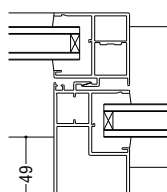
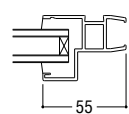
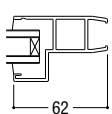
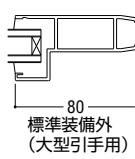
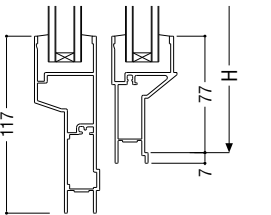
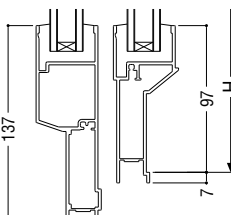
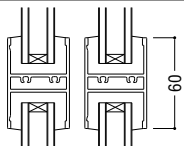
	Aタイプ	Bタイプ	Cタイプ
召合せ部			
戸先框			
下框			
中棧			

断熱
防音サッシ

防音サッシ

一般サッシ

共通商品

BL認定サッシ

断熱
防音サッシ
(防火)

防音サッシ
(防火)

共通商品
(防火)

アルミ樹脂
複合サッシ

パリアフリー
サッシ

換気商品

ブラインド
内蔵サッシ

出窓

収納型網戸

マンション
関連商品

共通付属品

その他の
商品

納まり参考図

FIX窓

(BL認定サッシの性能仕様はP.63をご参照願います。)

ガラス溝幅 **36mm(内押縁)**

RC 枠

F

性能仕様

耐風圧性	S-5 (2400Pa)
	S-6 (2800Pa)
気密性	A-4 (2 等級線)
水密性	W-5 (500Pa)
遮音性 ^{※1}	T-1 (25 等級線)
	T-2 (30 等級線)
断熱性	H-3 (3.49W/(m ² ·K)以下) ^{※2}

※1 遮音性能についての詳細はP.27をご参照願います。

※2 中空層12mmの複層ガラスを使用。

●結露水の逆流を防ぐ逆流防止機構を装備しています。

アングル枠バリエーション

	RC	ALC	面付け	乾式
アングルなし	●	—	—	—
アングル付	●	—	—	—

製作制限

最小製作寸法 W=300
H=200

最大製作寸法 使用ガラス強度による

関連ページ

連窓方立	P. 392
共通付属品	P. 738
納まり参考図	P. 750

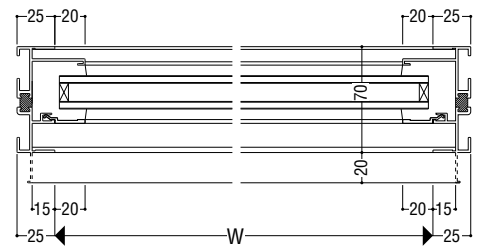
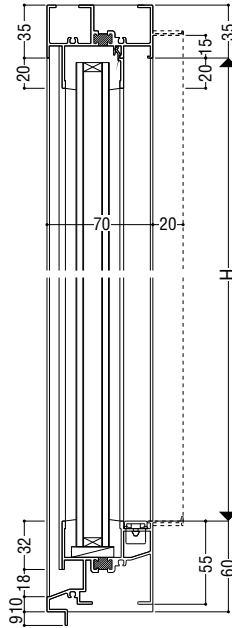
断熱
防音サッシ

防音サッシ

一般サッシ

共通商品

BL認定サッシ

断熱
防音サッシ
(防火)防音サッシ
(防火)共通商品
(防火)アルミ樹脂
複合サッシバリアフリー
サッシ

換気商品

フライント
内蔵サッシ

出窓

収納型網戸

マンション
関連商品

共通付属品

その他の
商品

納まり参考図

たてすべり出し窓

ガラス溝幅

36mm

RC 枠

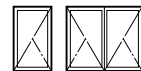

性能仕様

耐風圧性	S-5 (2400Pa)
	S-6 (2800Pa)
気密性	A-4 (2等級線)
水密性	W-5 (500Pa)
遮音性 ^{※1}	T-1 (25等級線)
	T-2 (30等級線)
断熱性	H-3 (3.49W/(m ² ·K)以下) ^{※2}

※1 遮音性能についての詳細はP.29をご参照願います。
 ※2 中空層12mmのLow-E複層ガラスを使用。

大型ステー	ステンレス製
開き角度	W ≤ 700は41°、90° ストップ
	W > 700は30°、45°、90° ストップ

ご注意

- シーリング施工を標準とします。

有効開口

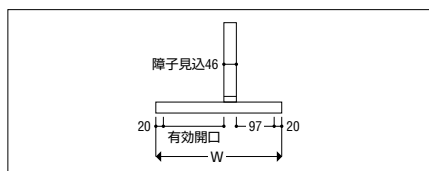

関連ページ

標準ハンドル	P. 29
網戸	P. 389
共通付属品	P. 738
納まり参考図	P. 750
標準装備外部品	P. 29

製作制限

S-5 (2400Pa) · S-6 (2800Pa)

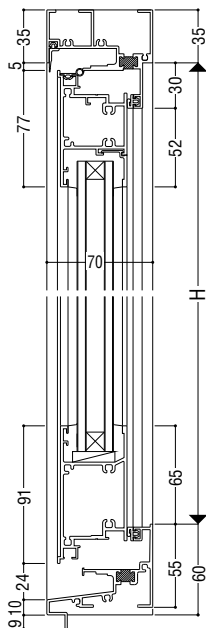
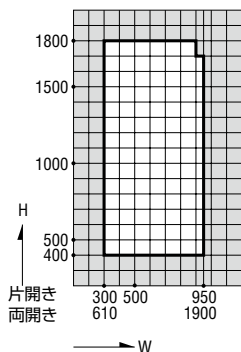

手架付下框

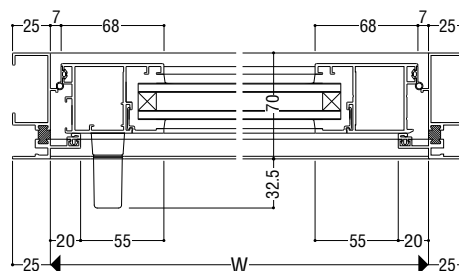
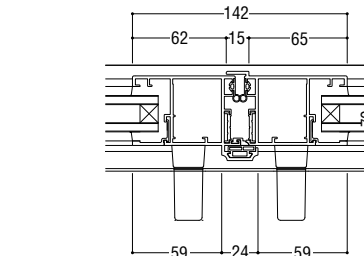
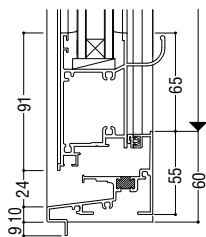

断熱
防音サッシ

防音サッシ

一般サッシ

共通商品

BL認定サッシ

断熱
防音サッシ (防火)

防音サッシ (防火)

共通商品 (防火)

アルミ樹脂
複合サッシ

サッシ
パリアフリー

換気商品

ブラインド
内蔵サッシ

出窓

収納型網戸

マンション
関連商品

共通付属品

商品
その他の

納まり参考図

インペイ式突出し排煙窓

ガラス溝幅

36mm

RC 枠

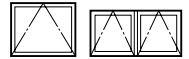

性能仕様

耐風圧性	S-5 (2400Pa)
	S-6 (2800Pa)
気密性	A-4 (2等級線)
水密性	W-5 (500Pa)
遮音性 ^{※1}	T-1 (25等級線)
	T-2 (30等級線)
断熱性	H-3 (3.49W/(m ² ·K)以下) ^{※2}

※1 遮音性能についての詳細はP.42をご参照願います。
 ※2 中空層12mmのLow-E複層ガラスを使用。

開き角度	45°・60°
------	---------

ご注意

- シーリング施工を標準とします。
- 開閉用オペレーター装置を枠と框間に納め、すっきりとした室内意匠が得られます。
- 火災時には、ボタンを押すと開放します。

関連ページ

網戸	P. 390
共通付属品	P. 738
納まり参考図	P. 750

標準装備外部品 オペレーター

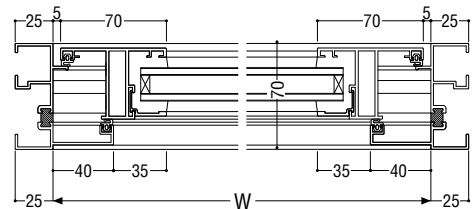
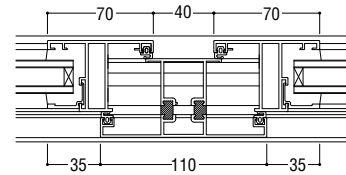
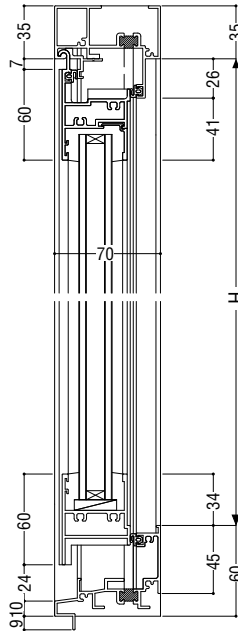

製作制限

S-5 (2400Pa) · S-6 (2800Pa)

オペレーター式

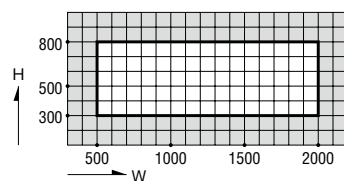

- ※使用するオペレーター機種により最小H寸法は異なります。
- ※ガラス厚さによる障子重量にご注意下さい。

断熱
防音サッシ

防音サッシ

一般サッシ

共通商品

日断サッシ

断熱
防音サッシ
(防火)防音サッシ
(防火)共通商品
(防火)複合サッシ
アルミ樹脂サッシ
バリアフリー

換気商品

内蔵サッシ

出窓

収納型網戸

マンション
関連商品

共通付属品

その他の
商品

納まり参考図

框ドア

(BL 認定サッシの性能仕様は P.63 をご参照願います。)

ガラス溝幅

36mm

RC 枠

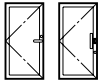

性能仕様

耐風圧性	S-5 <2400Pa>
	S-6 <2800Pa>
気密性	A-4 <2等級線>
水密性	W-5 <500Pa>
遮音性※1	T-1 <25等級線>
	T-2 <30等級線>
断熱性	H-3 <3.49W/(m ² ・K)以下>※2

※1 遮音性能についての詳細はP.43をご参照願います。
 ※2 中空層12mmのLow-E複層ガラスを使用。

関連ページ

連窓方立	P. 392
共通付属品	P. 738
納まり参考図	P. 750

標準装備外部品	ドアクローザー
	錠前

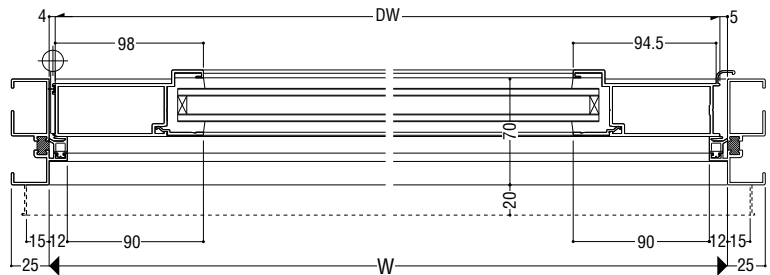
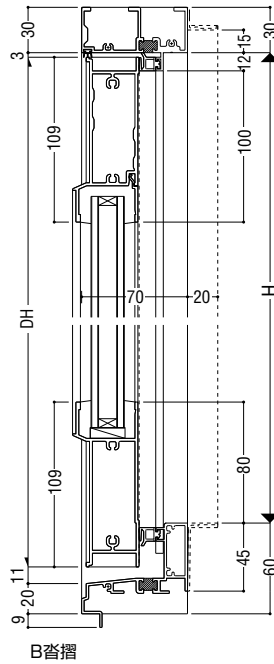

製作制限

S-5 <2400Pa>

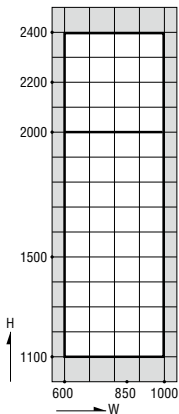

S-6 <2800Pa>

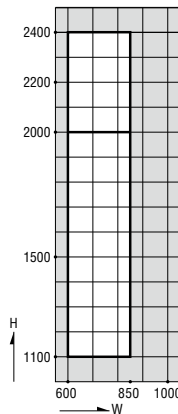

※全ての耐風圧性において、2000<H≤2400はグレモン錠仕様となります。

断熱
防音サッシ

防音サッシ

一般サッシ

共通商品

BL 認定サッシ

断熱
防音サッシ
(防火)

防音サッシ
(防火)

共通商品
(防火)

アルミ樹脂
複合サッシ

サッシ
パリアフリー

換気商品

ブラインド
内蔵サッシ

出窓

収納型網戸

マンション
関連商品

共通付属品

商品
その他の

納まり参考図